

The logo for boplan, featuring a red curved shape above the word "boplan" in a white, lowercase, sans-serif font with a registered trademark symbol.

boplan®

READY  
FOR  
IMPACT



# ODBOJNICE OCHRONNE

OCHRONA LUDZI, MASZYN, SPRZĘTU,  
INFRASTRUKTURY I BUDYNKÓW  
PRZED POJAZDAMI



# ODBOJNICE OCHRONNE



## OCHRONA LUDZI, MASZYN, SPRZĘTU, INFRASTRUKTURY I BUDYNKÓW PRZED POJAZDAMI

Odbojnice ochronne FLEX IMPACT® zapewniają ochronę przed kolizjami z wózkami widłowymi i innymi pojazdami. Odbojnice są niezbędne w środowiskach o dużym natężeniu ruchu lub w miejscach, w których przemieszczane lub transportowane są ładunki, takich jak magazyny, zakłady produkcyjne i lotniska.

Wyjątkową cechą tego produktu bezpieczeństwa jest to, że w razie zderzenia elementy mocujące nie zostaną wyrwane z podłoża, a elastyczne elementy zachowają swój pierwotny kształt po uderzeniu. Dzięki modułowej konstrukcji odbojnic ochronnych można zamontować zabezpieczenia w firmie strefa po strefie lub rozszerzyć je później w razie potrzeby.



Do temperatur do -30°C



### SKUTECZNE ODBOJNICE OCHRONNE ZAPOBIEGAJĄ POWAŻNYM, A NAWET ŚMIERTELNYM WYPADKOM.

Skuteczne odbojnice ochronne zapobiegają poważnym, a nawet śmiertelnym wypadkom. Dlatego bardzo ważne jest dokonanie przemyślanego wyboru opartego na odpowiednich kryteriach.

Boplan oferuje szeroką gamę odbojnic ochronnych do urządzeń jezdnych. Odbojnice doskonale nadają się do stref wysokiego ryzyka z mieszanym ruchem pieszych i wózków widłowych. Zapewniają również ochronę na poziomie podłoża i chronią pieszych przed źle ułożonymi lub spadającymi przedmiotami.

Odbojnice ochronne to rozwiązanie przeznaczone przede wszystkim do ochrony pieszych, infrastruktury i budynków przed kolizjami i uszkodzeniami spowodowanymi przez pojazdy. Są one doskonałym rozwiązaniem do separowania wyznaczonych tras przez oddzielanie ruchu pieszych od pojazdów. Oferujemy różne rodzaje odbojnic ochronnych, które można również łączyć z naszymi innymi produktami bezpieczeństwa.

## ODBOJNICE OCHRONNE FLEX IMPACT®

### GLÓWNE CECHY I KORZYŚCI



#### ODPORNOŚĆ NA UDERZENIA I ELASTYCZNOŚĆ

Nasze produkty są wykonane z wysokowydajnego polimeru EXTRILENE®. Ten materiał jest idealny do pochłaniania silnych uderzeń. Testy zderzeniowe wykazały, że nasze odbojnice ochronne wytrzymują uderzenia do 50,10 kJ, w zależności od modelu. Odkształcenie, które występuje po każdym zderzeniu, znika po odjechaniu pojazdu.



#### ŁATWY MONTAŻ DZIĘKI MODUŁOWEJ KONSTRUKCJI

Nasze odbojnice ochronne zostały skonstruowane przy użyciu minimalnej liczby komponentów. Do zamocowania tych komponentów nie są potrzebne śruby ani wkręty. Wszystkie części wsuwają się lub zatrzasują. Zapewnia to pewną swobodę ruchu, co jest bardzo dobrym rozwiązaniem, ponieważ sztywna blokada zwiększa ryzyko pęknięcia w przypadku uderzenia. Ponadto elementy polimerowe są lekkie, co ułatwia ich obsługę i transport.

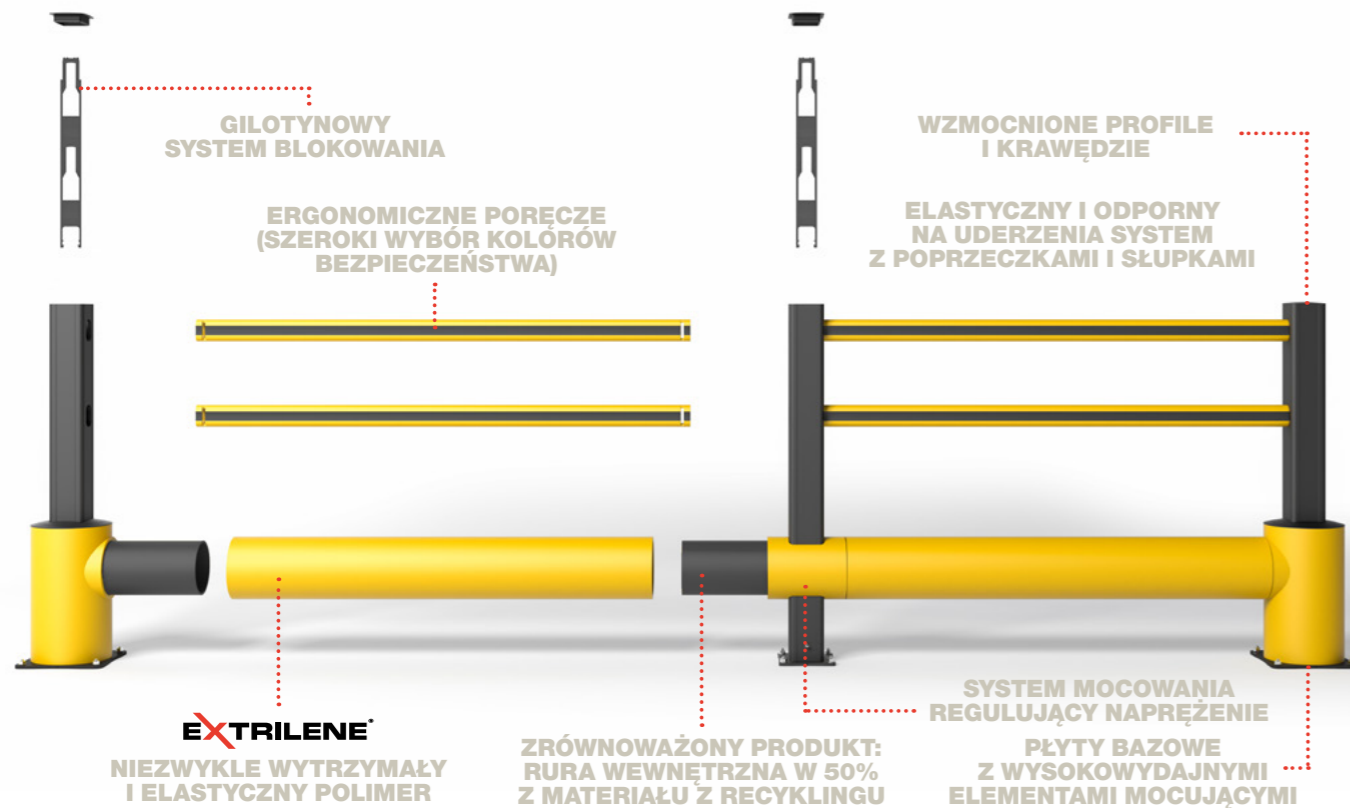

### TYPOWE ŚRODOWISKA

Do ochrony ludzi, maszyn, sprzętu, infrastruktury i budynków w następujących lokalizacjach:

- Magazyny i miejsca składowania
- Centra dystrybucji
- Centra transportowe i logistyczne
- Przemysł spożywczy
- Parkingi
- Branża logistyki, łańcucha dostaw i transportu bliskiego materiałów
- Przemysł petrochemiczny i chemiczny
- Lotnictwo

## ICE FLEX®

#### Ochrona w środowiskach z temperaturą do -30°C.

Odbojnice ochronne ICE FLEX® zapewniają optymalną ochronę przed uderzeniami i maksymalne bezpieczeństwo w ekstremalnie niskich temperaturach.

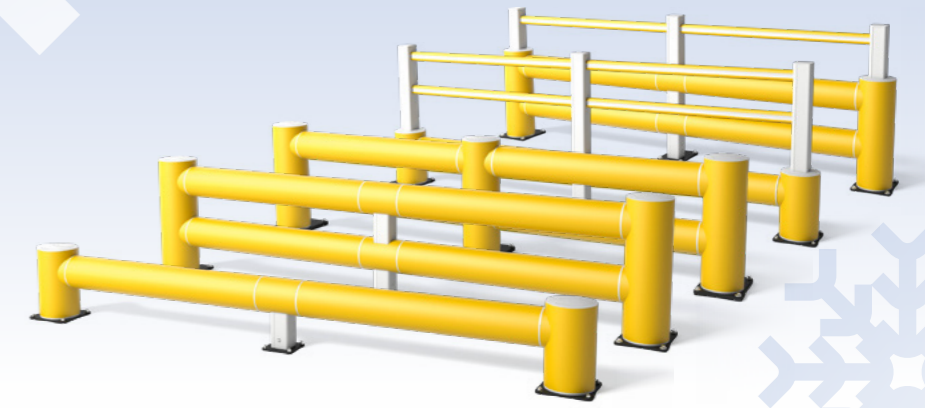

#### ŁATWE DOSTOSOWANIE I ROZBUDOWA

Nasze odbojnice ochronne są dostępne w różnych rozmiarach i konfiguracjach. Można je również łatwo rozbudować. Dzięki temu nadają się do szybko zmieniających się środowisk. W przeciwieństwie do stalowych odbojnic ochronnych, które muszą być spawane, można je łatwo dostosować do indywidualnych potrzeb. Ponadto odbojnice ochronne można łatwo łączyć z innymi produktami FLEX IMPACT®, takimi jak bramki bezpieczeństwa, barierki ochronne i słupki.



#### OPTYMALNA WIDOCZNOŚĆ

Standardowy kolor odbojnic ochronnych to żółty, który przyciąga uwagę i zwiększa świadomość bezpieczeństwa. Odbojnice ochronne są również dostępne w innych kolorach, takich jak czerwony. Kolor czerwony jest powszechnie stosowany w kwestiach związanych z bezpieczeństwem pożarowym. Dzięki temu skojarzeniu kolor ten wzmacnia funkcję. Umożliwia to szybką i skuteczną reakcję w niebezpiecznych sytuacjach. Ponadto polimer jest barwiony w całej masie, co eliminuje konieczność malowania.



Przeczytaj o tym projekcie online

Czerwony zestaw TB 260 PLUS do ochrony bębna węża przeciwpożarowego w magazynie JCL Logistics (Holandia).



#### ODPORNOŚĆ NA CHEMIKALIA I PROMIENIOWANIE UV

Nasze odporne na warunki atmosferyczne odbojnice ochronne są również odporne na działanie środków chemicznych i nie rdzewieją. Doskonale nadają się do miejsc, w których powszechnie stosuje się środki chemiczne i obowiązują rygorystyczne normy higieniczne. Bakterie nie przywierają do polimeru i łatwo się go czyścić.



#### ŁATWA KONSERWACJA

Odbojnice ochronne FLEX IMPACT® niemalże nie wymagają konserwacji. Przy prawidłowym użytkowaniu nasze systemy mają niezwykle długą żywotność.

ODBOJNICE OCHRONNE FLEX IMPACT®

# ODBOJNICE OCHRONNE



Odbojnice ochronne FLEX IMPACT® TB zapewniają ochronę ludzi, maszyn, sprzętu, infrastruktury i budynków przed wózkami widłowymi i innymi pojazdami. Nasza oferta obejmuje modele, które pełnią funkcję prowadnic kół lub ograniczników parkingowych, a także modele, które mogą zatrzymywać ciężkie wózki widłowe. Odporność na uderzenia wynosi od 5 kJ do imponujących 50,1 kJ. Również odstęp między podłożem a dolną częścią belki jest różny w zależności od modelu. Kluczem jest wybór odpowiedniej konfiguracji do konkretnych potrzeb. Nasz zespół ekspertów pomoże Ci w dokonaniu właściwego wyboru.

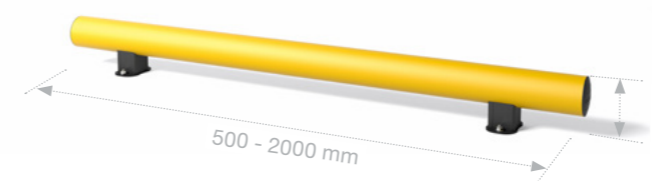

**TB MINI**  
5,00 kJ

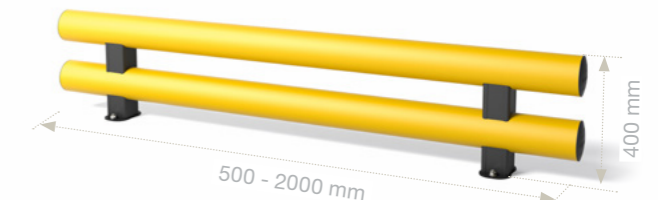

**TB MINI DOUBLE**  
5,00 kJ

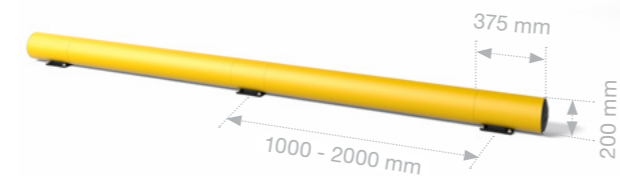

**TB 200**  
21,80 kJ

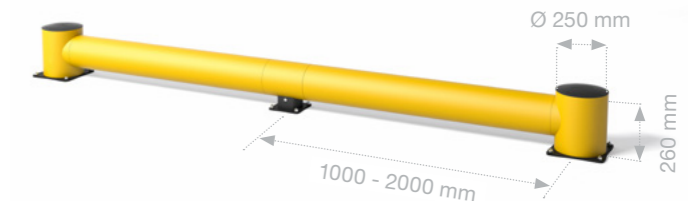

Dostępne z zdejmowanymi płytami bazowymi

**TB 260**  
21,20 kJ

# TB MINI

## KALKULATOR SIŁY UDERZENIA BOPLAN

Za pomocą kalkulatora siły uderzenia Boplan można dokładnie obliczyć wymaganą odporność na uderzenia odbojnic ochronnych. To potężne narzędzie jest łatwe w użyciu i umożliwia podejmowanie świadomych decyzji – wystarczy zaledwie kilka kliknięć.

Wprowadź konkretne parametry związane z miejscem pracy, aby natychmiast otrzymać rekomendacje najbardziej odpowiednich modeli i poziomów wytrzymałości odbojnic ochronnych pozwalających unikać wypadków i chronić cenne zasoby.



KALKULATOR SIŁY UDERZENIA BOPLAN

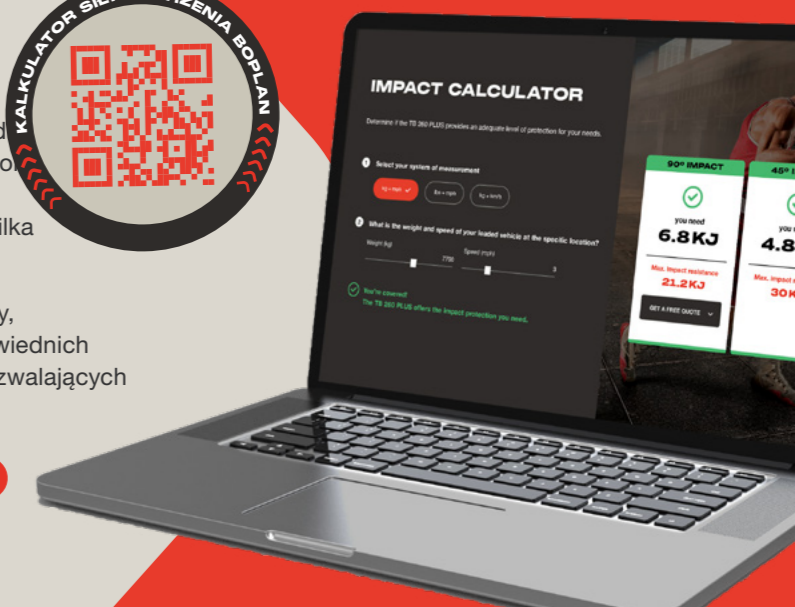

**ODBOJNICE OCHRONNE FLEX IMPACT®**

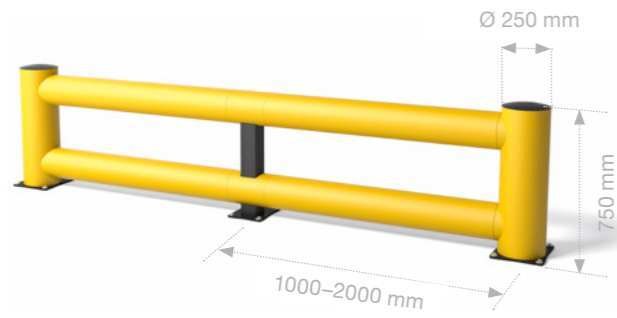

**TB 260 DOUBLE**  
**46,50 kJ**



Dostępne z zdejmowanymi płytami bazowymi

**TB 400**  
**20,10 kJ**

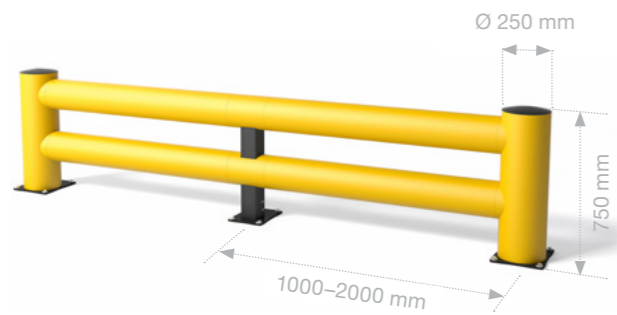

**TB 400 DOUBLE**  
**39,10 kJ**

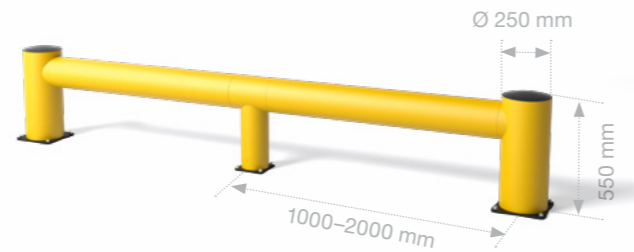

**TB 550**  
**18,30 kJ**

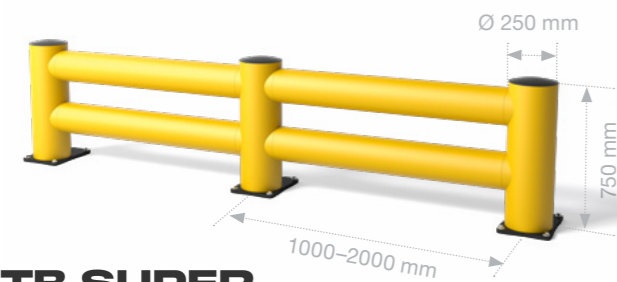

**TB SUPER DOUBLE**  
**50,10 kJ**

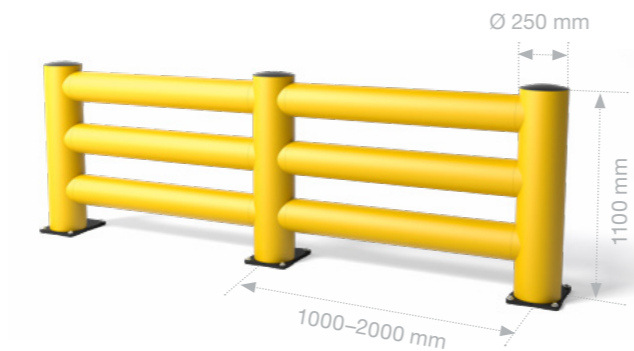

**TB SUPER TRIPLE**  
**48,30 kJ**



**TB 400 DOUBLE**

ODBOJNICE OCHRONNE FLEX IMPACT®

# ODBOJNICE OCHRONNE Z SYSTEMEM PORĘCZY



Odbojnice ochronne FLEX IMPACT® TB PLUS składają się z mocnej bariery ochronnej oraz jednej lub dwóch poręczy. Ten produkt bezpieczeństwa chroni pieszych przed kolizjami z wózkami widłowymi i innymi pojazdami. Zapewnia też skuteczne oddzielenie przejść dla pieszych od obszaru, w którym poruszają się wózki widłowe.

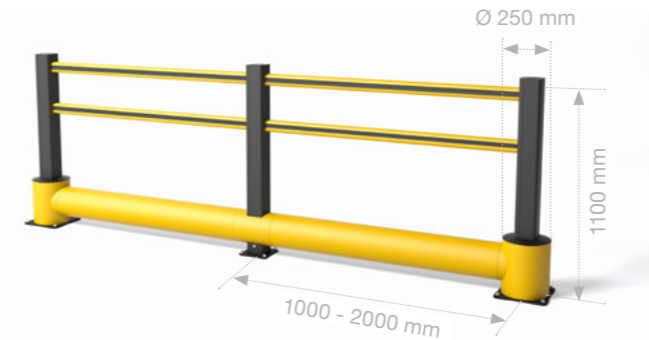

Dostępne z zdejmowanymi płytami bazowymi

**TB 260 PLUS**  
21,20 kJ

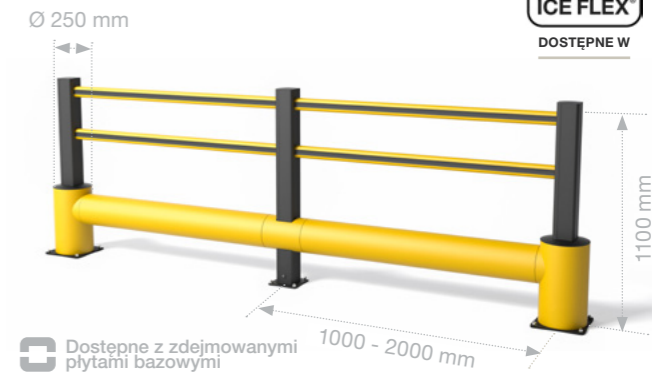

Dostępne z zdejmowanymi płytami bazowymi

**TB 400 PLUS**  
20,10 kJ

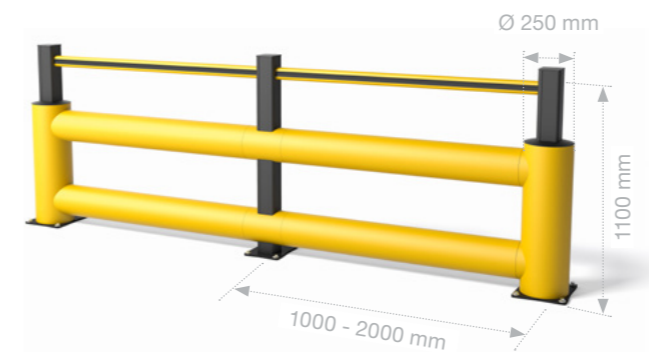

**TB 260  
DOUBLE PLUS**  
46,50 kJ

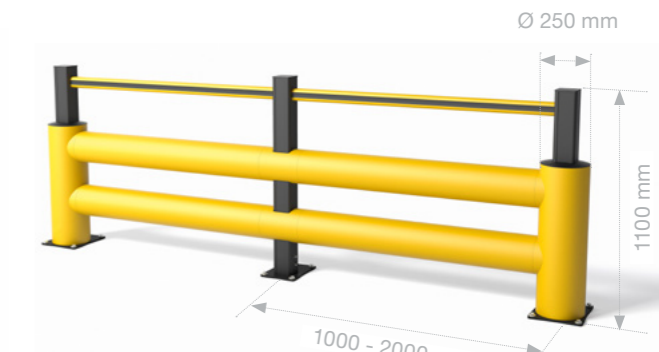

**TB 400  
DOUBLE PLUS**  
39,10 kJ



# TB 260 PLUS

# ODBOJNICA CHRONIĄCA PRZED SPADAJĄCYMI TOWARAMI



Odbojnica ochronna FLEX IMPACT® TB GRILL łączy w sobie mocną barierę z serią poprzeczek. Ten rodzaj odbojnicy ochronnej służy ochronie pieszych przed spadającymi towarami i kolizjami z wózkami widłowymi i innymi pojazdami. Zwiększa to bezpieczeństwo pieszych w obszarach magazynowych z ruchem wózków widłowych. W zależności od wielkości towarów można wybrać układ z odstępem 275 mm lub 550 mm między poprzeczkami.

**TB 260 GRILL**  
21,20 kJ

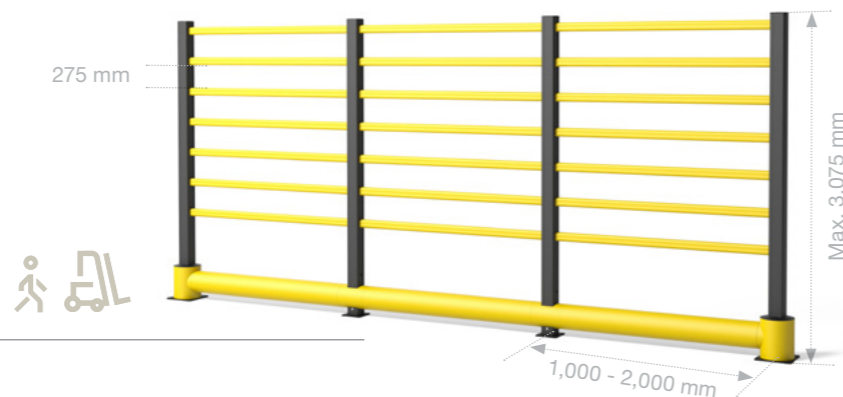

**TB 400 GRILL**  
20,10 kJ

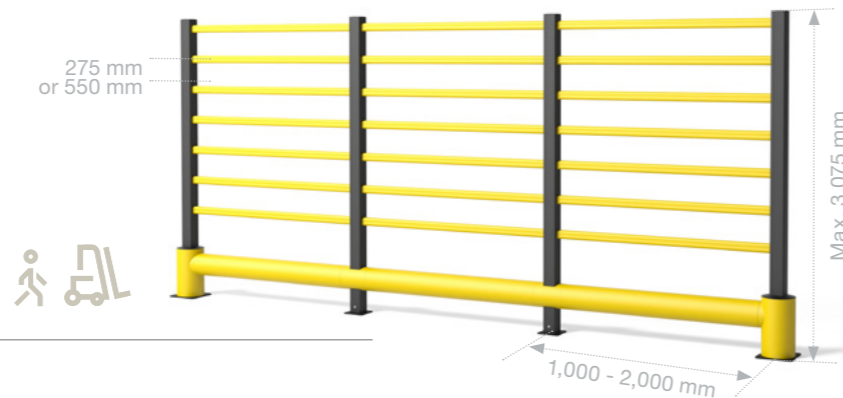

**TB 400 DOUBLE GRILL**  
39,10 kJ

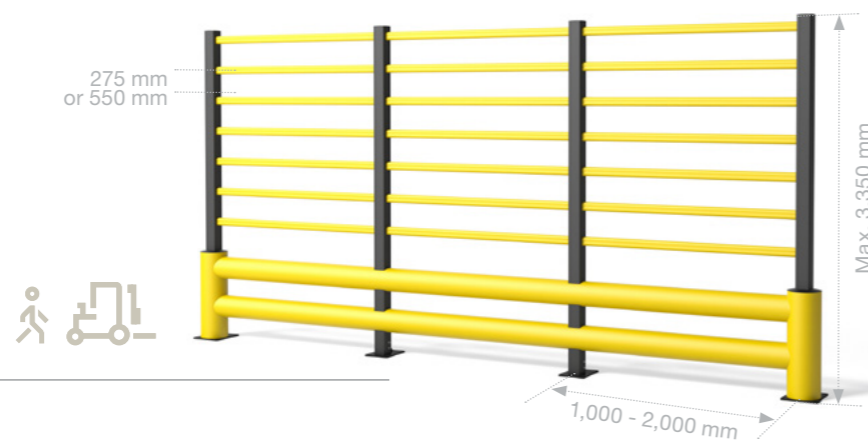

**TB 260 GRILL**



ODBOJNICE OCHRONNE FLEX IMPACT®

# ODBOJNICE OCHRONNE Z OGRODZENIEM



# TB 260 PLUS FENCE



Dostępne z zdejmowanymi płytami bazowymi  
**TB 260 PLUS FENCE**  
21,20 kJ



Dostępne z zdejmowanymi płytami bazowymi  
**TB 400 PLUS FENCE**  
20,10 kJ

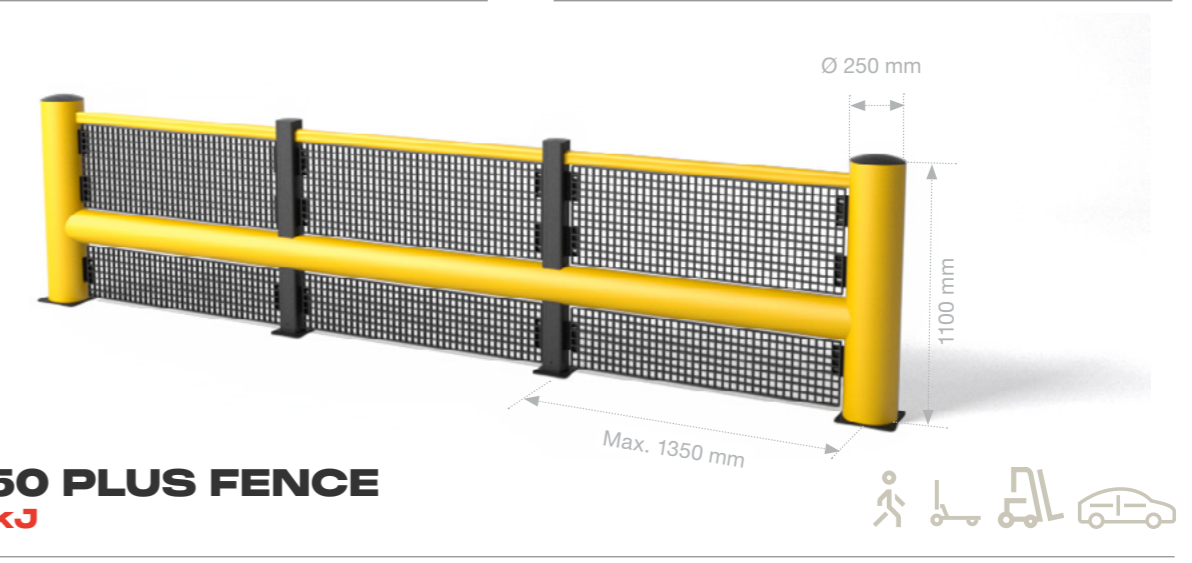

**TB 550 PLUS FENCE**  
18,30 kJ





**READY  
FOR  
IMPACT**

### **BOPLAN HQ**

Muizelstraat 12  
8560 Moorsele, Belgia  
+32 56 20 64 20  
info@boplan.com

### **BOPLAN POLSKA**

ul. Graniczna 34B / U16  
41-300 Dąbrowa Górnicza  
+48 32 224 74 85  
info@boplan.pl

### **BOPLAN UK**

Science Centre, Wolverhampton Science Park  
Glaisher Drive, Wolverhampton WV10 9RU  
+44 1902 82 4280  
info@boplan.co.uk

### **BOPLAN USA**

4350 W. White Road, St 300  
Flowery Branch, GA 30542  
+1 678-890-5906  
info@boplan.us

### **BOPLAN DEUTSCHLAND**

IHP-Nord · Babenhäuser Str. 50  
63762 Großostheim  
+49 6026 999 51 90  
info@boplan.de

### **BOPLAN FRANCE**

617, Avenue de Bayonne  
64210 Bidart  
+33 (0)5 35 45 75 35  
info@boplan.fr

### **BOPLAN ESPAÑA**

Carrer d'Aragó 208, 2o 6a  
08002 Barcelona  
+34 936 81 66 88  
info@boplan.es

### **BOPLAN NEDERLAND**

Toermalijnring 100  
3316 LC Dordrecht  
+31 85 13 07 500  
info@boplan.nl

### **BOPLAN ITALIA**

Via Privata Maria Teresa 7  
20123 Milano  
+39 02 81287168  
info@boplan.it

### **BOPLAN JAPAN**

4F Matsuoka II Building,  
1-2-11 Nijyooji Minami  
Nara City, Nara 630-8012  
+81 (0)742-93-8705  
info@boplan.co.jp

**OBSERWUJ NAS**



**BOPLAN.COM**

Więcej informacji o naszych produktach,  
usługach i globalnej sieci

